

***Ariete***<sup>®</sup>

Aparat za sladoled **630**  
**UPUTSTVO ZA KORIŠĆENJE**



# Važne mere zaštite

Pre upotrebe pročitajte sledeće instrukcije

Ovaj uređaj je napravljen u saglasnosti sa Evropskim regulativama koje su na snazi, kako bi se zaštitili korisnici od potencijalnih opasnosti. Čak iako ste upoznati sa ovom vrstom uređaja, pažljivo pročitajte uputstvo pre nego što počnete sa upotrebom. Uređaj koristite isključivo u svrhe za koje je dizajniran, kako bi se sprečili nesrećni slučajevi i potencijalna šteta. Ovo uputstvo uvek držite blizu za buduće konsultacije. Ako odlučite da ovaj uređaj nekom date, zapakujte i ovo uputstvo.

## **PREDVIĐENA UPOTREBA**

Ovaj uređaj možete koristiti za pripremu maksimalno 1kg sladoleda koji je kremast i uvek svež. Možete praviti ukusan i zdrav sladoled, voćni sorbet i sve ostalo za šta je uređaj predviđen.

Bilo kakav drugi vid upotrebe uređaja nije propisan od strane proizvođača, koji neće snositi bilo kakvu odgovornost za štetu nastalu neodgovarajućom upotrebom samog uređaja. Neodgovarajuća upotreba dovodi i do poništenja garancije.

## **VAŽNE BEZBEDONOSNE SMERNICE PAŽLJIVO PROČITAJTE INSTRUKCIJE.**

- Uređaj je dizajniran isključivo za upotrebu u domaćinstvu i ne sme se koristiti u komercijalne i industrijske svrhe.

- Odričemo se bilo kakve odgovornosti do koje može doći ako se uređaj ne koristi na način koji je propisan u ovoj brošuri.
- Preporučuje se da sačuvate originalno pakovanje, jer besplatni servis ne pokriva kvarove nastale neadekvatnim upakivanjem proizvoda kada se uređaj šalje u ovlašćeni servis centar.
- Uređaj je u skladu sa regulativom (EC) broj 1935/2004 od 27/10/2004 koja se tiče materijala koji dolaze u kontakt sa hranom.
- Uređaj smeju koristiti osobe od 8 godina i starije, osobe sa smanjenom fizičkom, senzornom i mentalnom sposobnošću, kao i osobe koje nemaju dovoljno iskustva i znanja pod uslovom da su pod odgovarajućim nadzorom, kao i da su dobile odgovarajuće instrukcije koje se tiču bezbedne upotrebe uređaja, razumevajući sve opasnosti.
- Deca se ne smeju igrati sa uređajem i delovima uređaja.
- Čišćenje i održavanje ne smeju sprovoditi deca mlađa od 8 godina bez nadzora odraslih osoba.

- U slučaju da odlučite da odložite uređaj, savetujemo da ga onesposobite tako što ćete mu iseći kabl za napajanje. Preporučujemo da uklonite sve delove koji mogu biti opasni, uključujući i kabl za napajanje kako bi se sprečio nastanak povreda. Ne puštajte decu da se igraju sa uređajem ili delovima uređaja.
- Izvadite kabl iz struje kada ne koristite uređaj, kao i pre svakog čišćenja i održavanja.
- Uvek isključite uređaj i izvadite kabl iz struje pre nego što u činiju sipate sastojke. Sastojke ne sipajte preko MAX oznake.
- Uređaj ne poranjajte u vodu ili druge tečnosti.
- "Žive delove" nikada ne dovodite u kontakt sa vodom. Rizik od kratkog spoja ili elektro- šoka.
- Uređaj nikada ne ostavljajte bez nadzora kada je uključen u struju.
- Uređaj se ne sme koristiti ako je pao i ako postoje vidljivi znaci oštećenja ili curenja. Punjač ne koristite ako su kabl ili utikač oštećeni, kao i ako je sam uređaj pokvaren. Kako biste sprečili potencijalne kvarove, sve popravke, uključujući i zamenu kabla, mora sprovesti Ariete ovlašćeni servis centar ili osoba ovlašćena od strane Ariete firme.
- **UPOZORENJE:** uverite se da je uređaj isključen pre skidanja motora, kao i pre čišćenja i održavanja.
- Uređaj ne podižite držeći samo za telo motora ili za kukice na činiji. Uređaj podignite tako što ćete uhvatiti ispod činije.
- Uverite se da je poklopac na svom mestu pre nego što uključite uređaj.
- Ne koristite uređaj kada je činija prazna.
- Ne aktivirajte lopatice miksera u blizini osoba, ljubimaca ili predmeta.
- Deca i trudnice ne bi trebalo da konzumiraju sladoled ako sladoled sadrži sirova jaja.
- Uređaj nikada ne stavljajte blizu ili na gasne šporete, kao ni blizu ringli.
- Upotreba nastavaka koji nisu odobreni od strane proizvođača, jer to može dovesti do požara, elektro-šoka ili povreda.
- Uređaj ne izlažite spoljnim elementima kao što su kiša, sunce, itd.
- Za odgovarajuće odlaganje uređaja, u skadu sa evropskom direktivom 2012/19/EU, pročitajte brošuru koja ide uz ovaj uređaj.

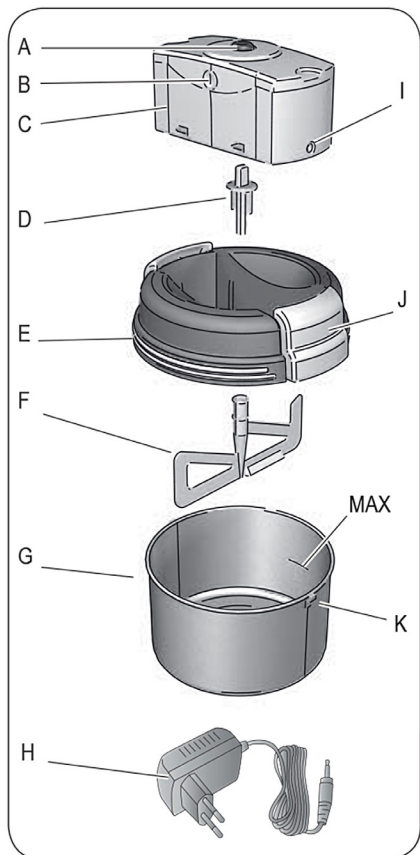

Slika 1

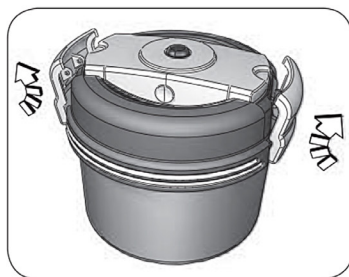

Slika 2

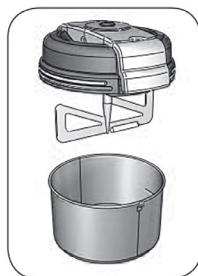

Slika 3

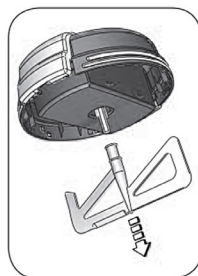

Slika 4

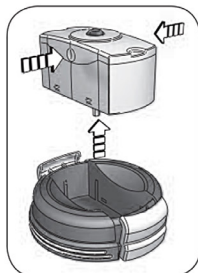

Slika 5

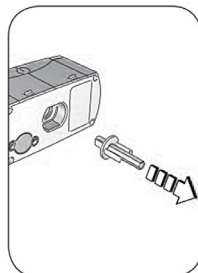

Slika 6

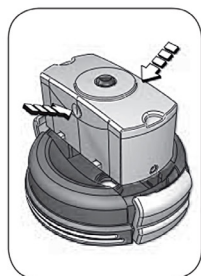

Slika 7

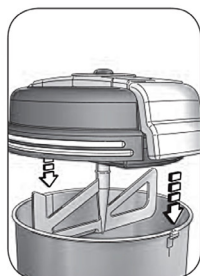

Slika 8

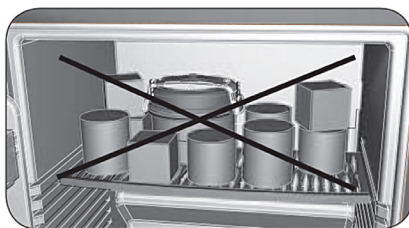

Slika 9

# SAČUVAJTE OVO UPUTSTVO ZA BUDUĆU UPOTREBU.

## OPIS UREĐAJA

- A** ON/ OFF dugme
- B** Dugme za oslobađanje tela motora
- C** Telo motora
- D** Otvor za lopatice za mešanje
- E** Poklopac
- F** Lopatice za mešanje
- G** Činija
- H** Punjač
- I** Ulaz za punjač
- J** Kukice za otvaranje/ zatvaranje poklopca
- K** Zarezi

## FAZE PRE UPOTREBE UREĐAJA

### Startovanje uređaja

Pre nego što punjač ubacite u struju, uverite se da voltaža navedena na etiketi odgovara voltaži u Vašem domu. Ovaj uređaj se puni isključivo adapterom DK5-050-0600-EU.



## UPOZORENJE!

Uređaj i punjač ne ostavljajte blizu električnih šporeta, kao ni blizu mikrotalasne pećnice.

Izbegavajte da kabl punjača visi sa stola ili radne ploče. Ne dozvoljavajte deci da hvataju kabl, jer tako mogu prevrnuti uređaj.

1. Otvorite kukice na činiji (J) kako biste otključali poklopac (**Slika 2**).
2. Podignite poklopac sa telom motora i lopaticama za mešanje (**Slika 3**).
3. Skinite lopatice za mešanje (**Slika 4**).
4. Kako biste skinuli telo motora (C), pritisnite dugme za otpuštanje (B) i podignite telo motora (**Slika 5**).
5. Skinite otvor (**Slika 6**).



## UPOZORENJE!

Pre upotrebe uređaja oprati činiju, otvor, lopatice za mešanje i poklopac koristeći vodu i deterdžent.

Uverite se da su svi delovi u potpunosti suvi pre nego što počnete sa upotrebom uređaja.

Telo motora i punjač ne poranjajte u vodu i druge tečnosti.

## UPUTSTVO ZA UPOTREBU



## UPOZORENJE!

Pre nego što uređaj upotrebite po prvi put, napunite ga u potpunosti. Pre nego što uređaj povežete sa punjačem, proverite da start dugme nije uključeno.

Kada uređaj povežete sa punjačem, ON/ OFF dugme će svetleti kako bi ukazalo na to da se uređaj puni. Kada ovo dugme ostane da svetli, to znači da je uređaj napunjen. Izvadite punjač iz struje. Izvadite punjač iz tela motora.

1. Izaberite željeni recept za sladoled i pripremite sastojke u drugoj činiji. Sastojke izmešajte.
2. Otvorite kukice za otvaranje/ zatvaranje na činiji (J) kako biste otključali poklopac na činiji (**Slika 2**).
3. Podignite poklopac sa lopaticama za mešanje (**Slika 3**).
4. Ubacite sastojke u činiju.



## UPOZORENJE!

Činiju ne punite iznad oznake za maksimum. Previše sastojaka može dovesti do toga da se lopatice za mešanje zaglave, što bi pripremu sladoleda učinilo nemogućim.

5. Uverite se da su lopatice za mešanje nameštene kako treba.



## UPOZORENJE!

Otvor motora nemojte rotirati previše jako jer postoji rizik od oštećenja otvora motora.

6. Stavite poklopac na činiju. Kukice za otvaranje/ zatvaranje na činiji moraju biti poravnate s zarezima (**Slika 8**).  
Lopaticice za mešanje stavite u sastojke u činiji.

7. Zatvorite kukice za otvaranje/ zatvaranje na činiji.

8. Pritisnite ON/OFF dugme. Kontrolno svetlo će svetleti.

9. Sladoled stavite u zamrzivač.

Tokom pripreme sladoleda, motor okreće nekih 10 sekundi pa potom stane na nekih 5 minuta. ON/OFF kontrolno dugme će uvek svetleti.

Kada je sladoled spreman, ON/OFF dugme će se ugasiti. Izvadite sladoled iz zamrzivača.



## UPOZORENJE!

Ako sladoled ostane u zamrzivaču, može se zalediti i biće teško da se skine poklopac sa sve lopaticama za mešanje. Sačekajte par minuta pre nego što skinete

poklopac sa lopaticama za mešanje. Plastične delove nikada ne držite u frižideru.

Zamrzivač mora imati radnu temperaturu od -18 stepeni.

Uobičajeni zamrzivač ne bi bio pogodan za pripremu sladoleda. Zamrzivač sa No Frost sistemom bi produžio vreme pripreme sladoleda.

Zamrzivač ne punite sa puno proizvoda. Kada uređaj stavite u zamrzivač, držite ga dalje od ostale hrane (**Slika 9**).

## ČIŠĆENJE UREĐAJA



## UPOZORENJE!

Svi procesi čišćenja uređaja navedeni ispod se moraju sprovesti kada je uređaj isključen i kada je punjač izvađen iz uređaja.

Redovno održavanje i čišćenje čuva uređaj i održava ga efikasnim na duži vremenski period.

Telo motora i punjač nikada ne poranjajte u vodu i druge tečnosti. Ne koristite direktan mlaz vode.

Svaki postupak se sprovodi kada se uređaj ohladi.

Nikada ne koristite razređivače jer oni mogu oštetiti plastiku.

Činija, lopatice i otvor se mogu prati u mašini za sudove, na gornjoj rešetki. Kako biste očistili telo uređaja (C), koristite neabrazivnu krpu koja je blago navlažena vodom, kako ne bi došlo do oštećenja. Prebrišite uređaj suvom krpom.

## STAVLJANJE UREĐAJA VAN UPOTREBE

U slučaju da želite da odložite uređaj, on mora elektronski biti izbačen iz upotrebe, tako što ćete odseći kabl.

Uređaj radi na punjive baterije. Na kraju radnog veka, uređaj se ne sme odložiti sa svakodnevnim otpadom. Uređaj se može odneti na odgovarajući otpad ili kod dobavljača koji pruža ovakvu vrstu usluge.

Odvajeno odlaganje uređaja dovodi do toga da se izbegnu negativne posledice po okolinu i zdravlje, koje nastaju nepravilnim odlaganjem. Odgovorno odlaganje dovodi do očuvanja energija i resursa.

Ikonica na kojoj je kanta za smeće precrtana se nalazi na ovom uređaju, što znači da se uređaj ne sme odlagati sa svakodnevnim otpadom.

Baterija se mora izvaditi iz uređaja. Ispod tela motora postoji odeljak. Odvrnite šrafiće. Izvadite bateriju.

## RECEPTI

### *Limun sorbe*

#### **Sastojci:**

- 200g šećera
- 4-5 limuna
- 1 belance
- Voda

**Priprema:** iscedite sok limuna u činiju i dodajte  $\frac{3}{4}$  od 1l vode, i stavite malo kore limuna. Dodajte umućeno belance. Skuvati na tihoj vatri i ostaviti da se sve ohladi na 30 minuta. Smesu procedite kroz rešetku i smesu sipajte u činiju.

### *Fior di latte*

#### **Sastojci:**

- 120ml mleka
- 120ml pavlake
- 60g šećera

**Priprema:** sipajte mleko, pavlaku i šećer u činiju. Izmešajte sastojke. Smesu sipajte u činiju.

### *Vegan sladoled*

#### **Sastojci:**

- 120 ml soja mleka
- 120ml soja pavlake
- 150g šećera

**Priprema:** mleko, pavlaku i šećer sipajte u činiju. Izmešajte sve sastojke. Smesu sipajte u činiju.

### *Sladoled od jagode*

#### **Sastojci:**

- 230g jagoda
- 130ml mleka
- 140ml pavlaka
- 120g šećera

**Priprema:** izblendajte jagode, sipajte ih u činiju, dodajte mleko, pavlaku i šećer. Sastojke izmešajte i sipajte u činiju.

Primerak deklaracije i potvrde o usaglašenosti  
može se preuzeti sa sajta [www.refot.com](http://www.refot.com)  
Dokument je podležan izmenama u slučaju  
tipografskih grešaka



**Ekskluzivni uvoznik i distributer Refot B**

Pčinjska 15a, 11 000 Beograd, tel: 011 6456 151, 3087 004  
e-mail: [info@refot.com](mailto:info@refot.com)

**OVLAŠĆENI SERVIS: BG ELEKTRONIC DOO**

Dragoslava Srejiovića 1b, 11000 Beograd, Srbija

tel.: 011/208-6666; 066/8100-216

e-mail: [servis@bgelektronik.com](mailto:servis@bgelektronik.com)

[www.bgelektronik.rs](http://www.bgelektronik.rs)